

Інтер'єр приміщень НУ "Чернігівська політехніка"

ДИЗАЙН ПРОЄКТ ВЕСТИБЮЛЮ ДИРЕКЦІЇ ВИЩОГО НАВЧАЛЬНО-НАУКОВОГО ЗАКЛАДУ

Мудборд

Логотип кафедри
Архітектури та Дизайну

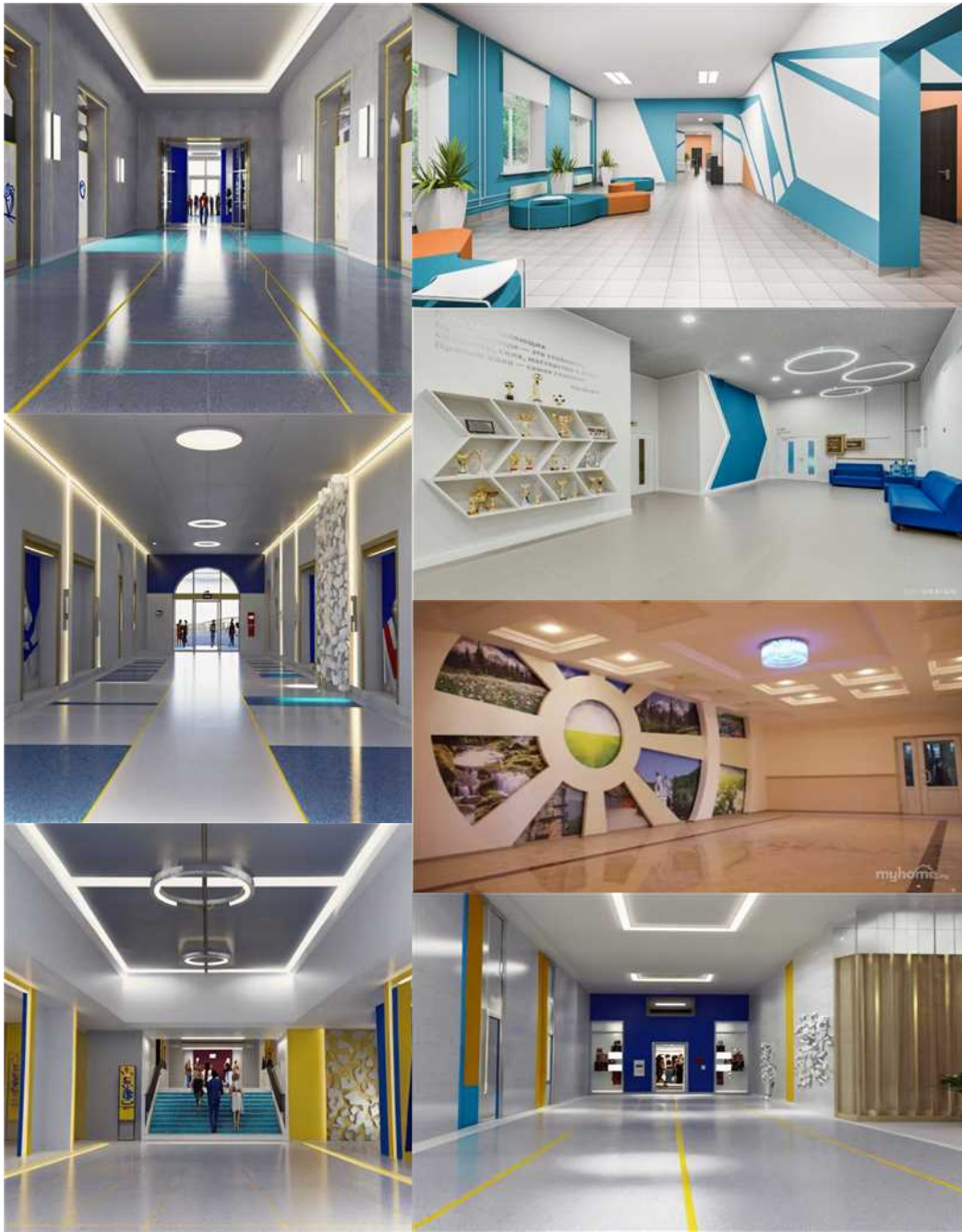

Фінальний результат



Проміжний варіант №1



Проміжний варіант №2

Візуалізація об'єктів в інтер'єрі



Логотип в інтер'єрі



Декоративна рослина



Пуф в інтер'єрі



Поличка з винагородами

Вихідний план до:

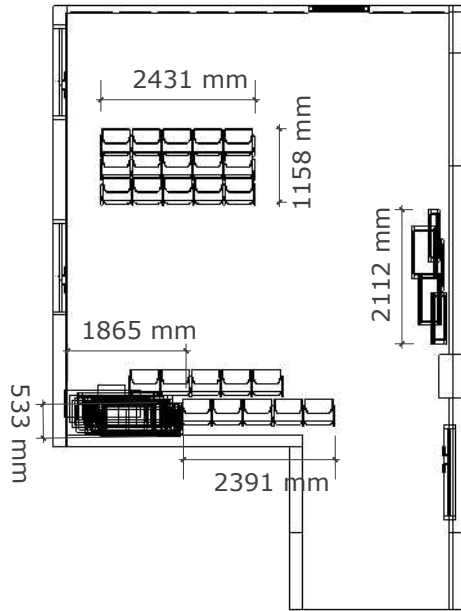

План меблювання

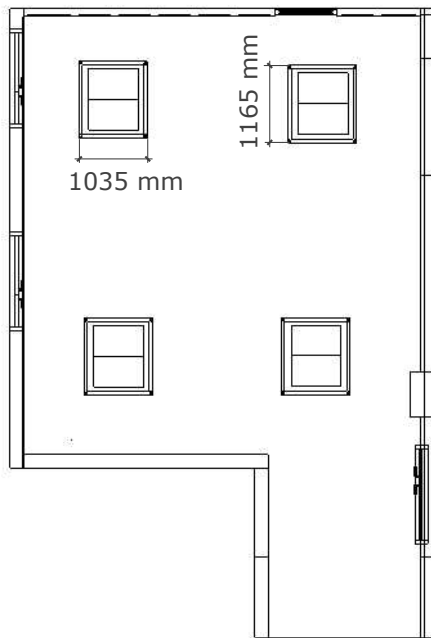

План з освітленням

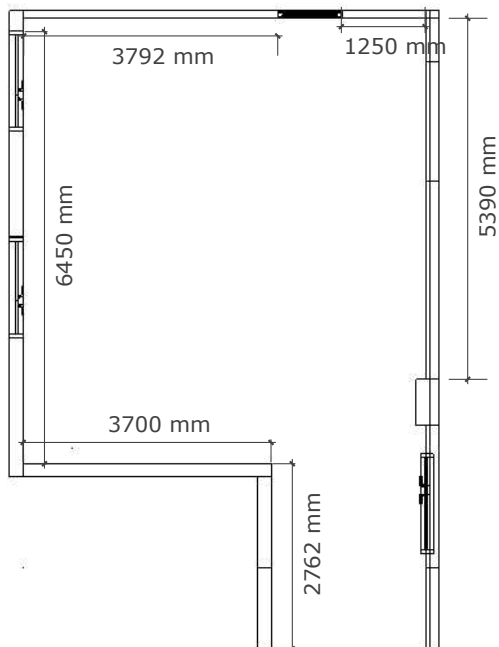

План з розмірами

Вихідний план після:

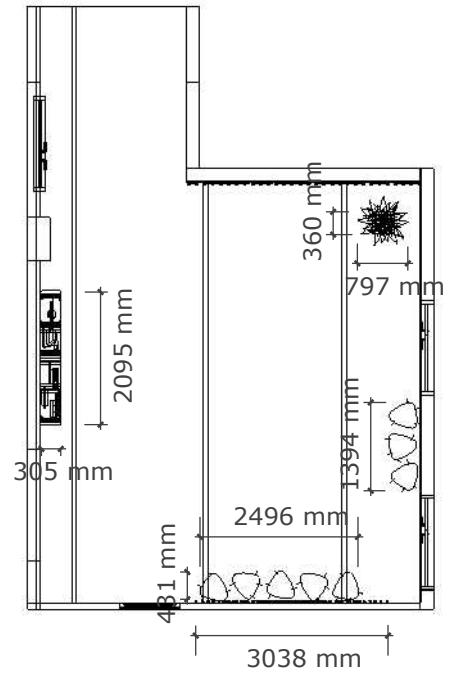

План меблювання

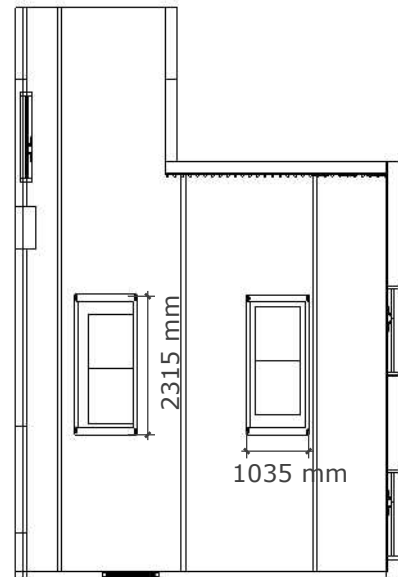

План з освітленням

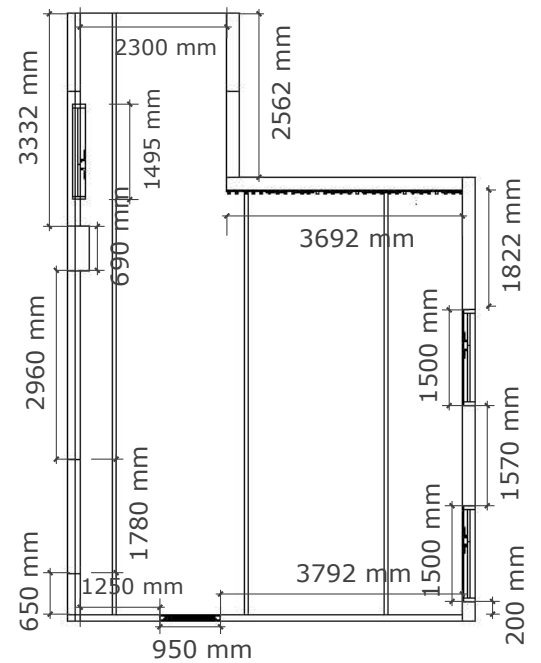

План з розмірами

Було

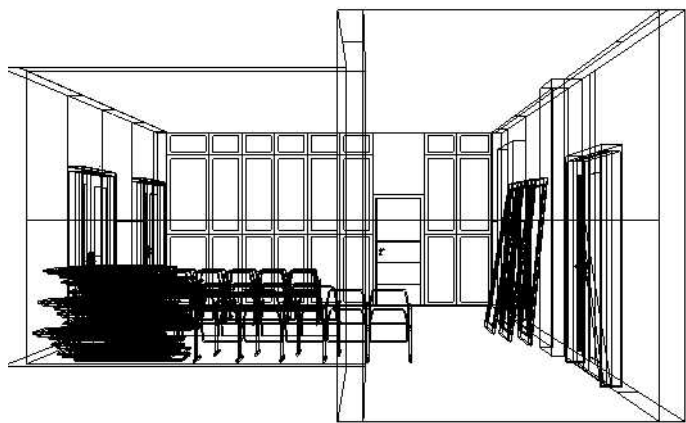

Стало

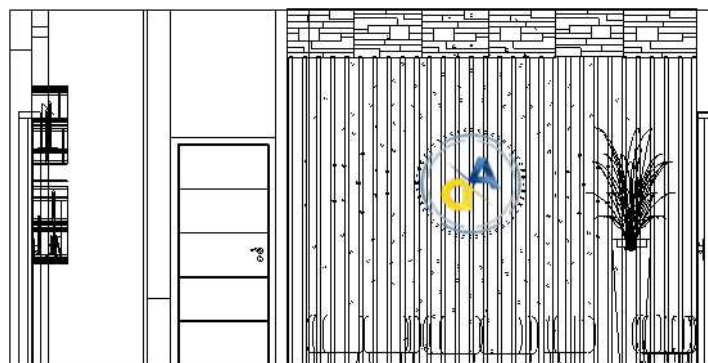
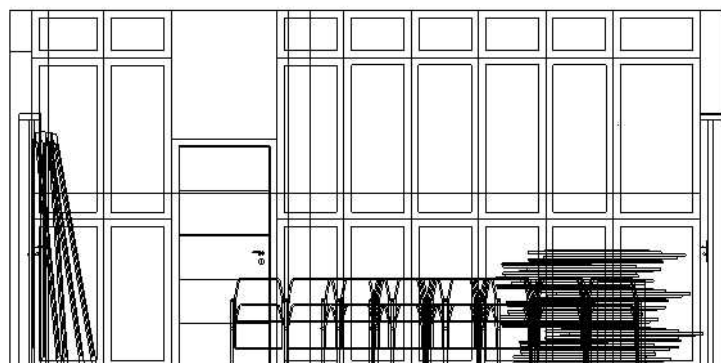
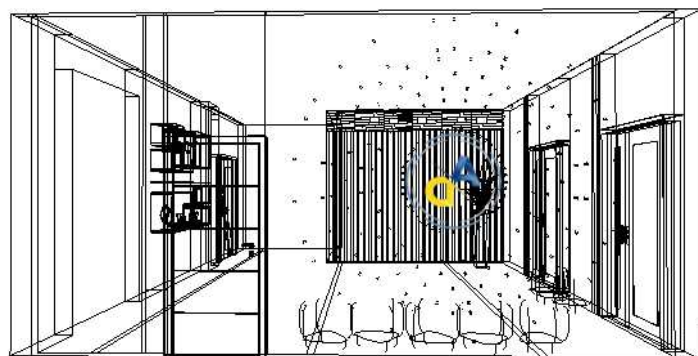
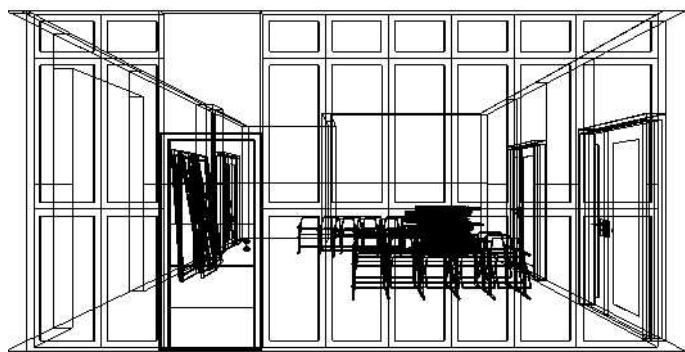
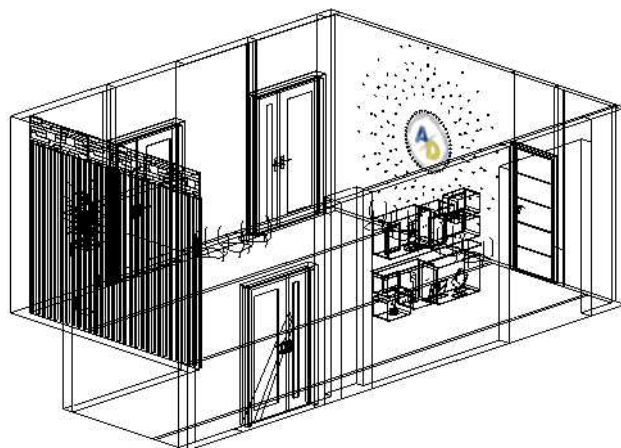
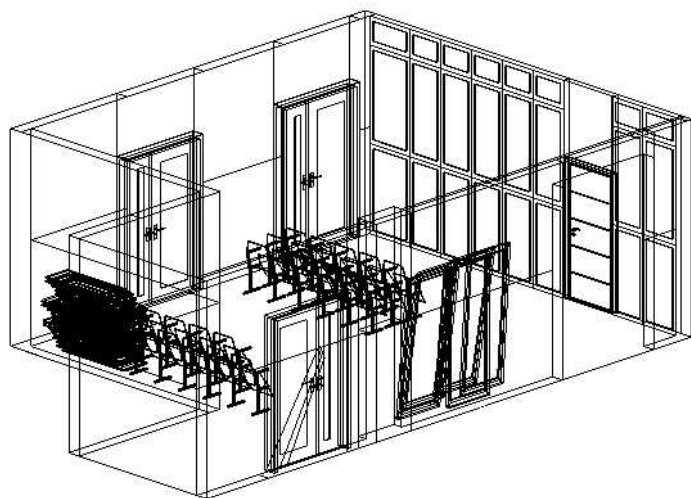
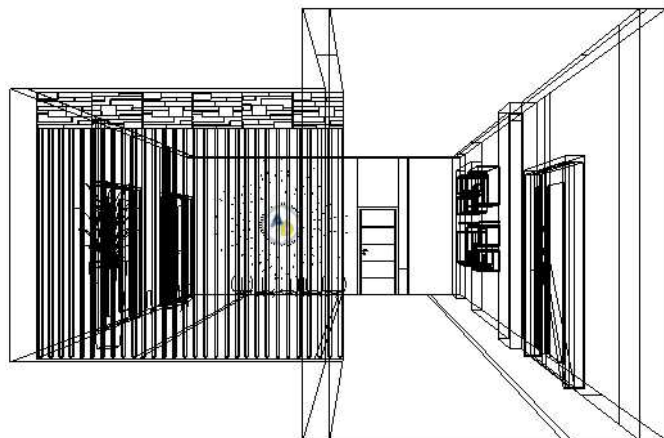

ВІЗУАЛІЗАЦІЯ КОРИДОРУ ДО:

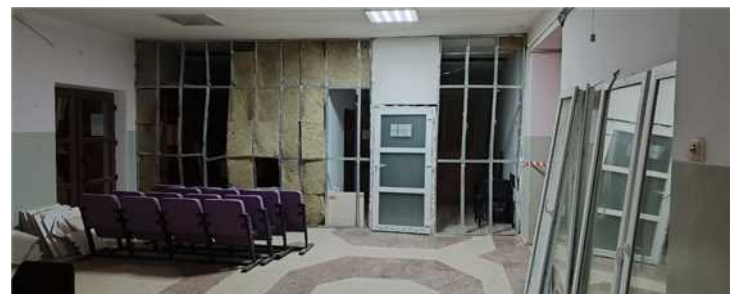
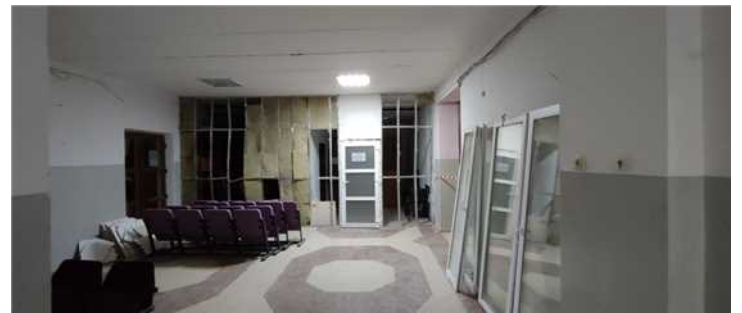
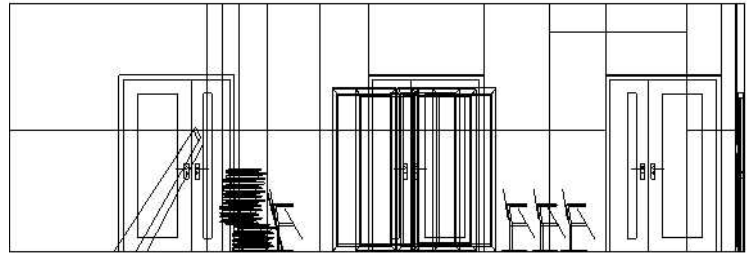
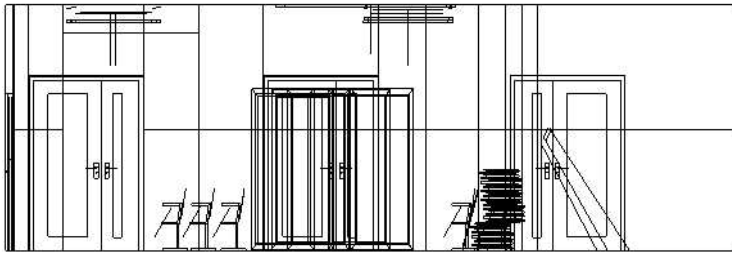

ВІЗУАЛІЗАЦІЯ КОРИДОРУ ПІСЛЯ:

